

AZ3 HTE-S IMPACT SPRAY GUN



GB Before use, adjustment or maintenance, it is important to read this instruction manual very carefully. This manual must be stored in a safe place for any future reference.

This AIR GUNSA spray guns kit complies to ATEX regulations 94/9/EC, protection level: II 2 G X Suitable for using Zones 1 and 2. X marking: Any static electricity discharge from the spray gun is to be diverted to the ground via the conductive air hose as stipulated.



! ALWAYS observe WARNINGS and CAUTIONS in this instruction manual.

TECHNICAL SPECIFICATIONS

Max. working air pressure:	7.0 bar (100 PSI)	Air connection:	G 1/4" M
Noise Level (LAeqT)*:	77.6 dB (A)	Fluid connection:	G 1/4" F
Max. Temperature range:	5 ~ 40 °C	Weight g (lbs)**:	517 (1.14)

* Measuring point: 1m backwards from gun, 1.6m height
** Weight without cup..

TECHNICAL DATA

Model	Nozzle size Ø mm (in)	Air cap set Mark	Air pressure at gun inlet bar (PSI)	Fluid output ml/min	Air consumption NI/min (cfm)	Pattern Width mm (in)
AZ3 HTE-S IMPACT Gravity feed						
AZ3 HTE-S IMPACT	1.2 (0.047)	HTE-S1	2.5 (36)	250	375 (13.24)	190 (7.48)
	1.3 (0.051)			275	375 (13.24)	210 (8.27)
	1.4 (0.055)			290	375 (13.24)	230 (9.06)
	1.6 (0.063)			HTE-S2	300	362 (12.78)

SAFETY WARNING

FIRE AND EXPLOSION



- Never use the following HALOGENATED HYDROCARBON SOLVENTS:** which can cause cracks or dissolution of gun body (aluminium) due to chemical reaction. UNSUITABLE SOLVENTS: methyl chloride, dichloro-methane, 1,2-dichloroethane, carbon tetrachloride, trichloroethylene, 1.1.1-trichloroethane
- Sparks and open flames are strictly prohibited.** Paints can be highly flammable and can cause fire. Do not expose to open flames, electrical goods, cigarettes etc.
- Securely ground spray gun using conductive air hose.** (Less than 1MΩ) Always ensure that the spray gun is earthed correctly.

PROTECTION OF HUMAN BODY



- Use in a well-ventilated site, using a spray booth. Poor ventilation can cause organic solvent poisoning and fire.
- Always wear protective gear (safety glasses, mask, gloves) to avoid inflammation of eyes and skin. In case of any physical discomfort, immediately seek medical advice.
- Noise level can exceed 85dB(A), wear earplugs if necessary.
- Pulling the trigger many times during operation, may cause carpal tunnel syndrome. Always rest, in case of tiredness.

IMPROPER USE



- Never point gun towards people or animals.
- Never exceed maximum working pressure or maximum operating Temperature
- Always release air and fluid pressure before cleaning, disassembling or servicing. Otherwise, remaining pressure can cause bodily injury due to improper operation or scattering of cleaning liquid.
- Tip of fluid needle set has a sharp point. Do not touch the tip during maintenance to avoid accidents.
- Never use this gun to spray foods or chemicals. Otherwise, foreign substance, could cause corrosion of fluid passages which could adversely affect health.

HOW TO USE



CAUTION

- Use clean air filtered through air dryer and air filter.
 - When using this gun for the first time after purchase, adjust fluid needle packing set, spray cleaner to clean fluid passages and remove rust preventive oil.
- Firmly connect an air hose to air nipple 1/4".
 - Firmly connect a suitable cup to fluid nipple.
 - Flush fluid passages with a compatible solvent.
 - Pour paint into container, test spray, adjust fluid output and pattern width.

HOW TO OPERATE

Suggested atomizing air pressure is 2.0 to 3.0 bar (29 to 44 PSI) at gun inlet.

Paint viscosity differs according to paint property and painting conditions. 12 to 23 sec. / Ford cup#4 is recommended.

Set the spray distance from the gun to the work piece, as near as possible within the range of 100-200 mm (3.9-7.9 in).

MAINTENANCE & INSPECTION



CAUTION

- Make sure you do not damage tip of fluid nozzle or seat section.
- Never use spare parts that are not Air Gunsa originals.

1. Pour remaining paint into another container. Clean fluid passages and air cap set. Spray a small amount of cleaner into the cup and flush out the fluid passages. **Note: Disconnect atomizing air, don't atomize cleaning solution.**

- INCOMPLETE CLEANING CAN CAUSE PATTERN SHAPE DEFECTS. ESPECIALLY CLEAN FULLY AND PROMPTLY AFTER USE WITH TWO-COMPONENT PAINT.



2. Clean each section with brush soaked with cleaner and wipe out with waste cloth.

- NEVER IMMERSE THE SPRAY GUN COMPLETELY IN SOLVENT, AS IT CAN DAMAGE PARTS.

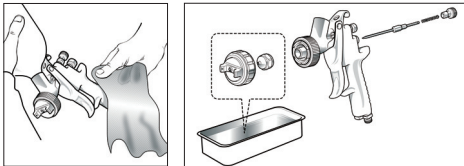

3. Before disassembly, clean fluid passages.

- Disassemble fluid nozzle, while keeping fluid needle pulled (triggering) in order to protect its seat section.
- Disassemble fluid needle set. **(only when strictly necessary)**
- Remove the fluid adj. knob and needle spring, extracting the spring and fluid needle set, from the back of fluid adj. guide set still assembled on the gun body.

4. Leakage from fluid nozzle set and fluid needle set seat sections.

Replace fluid nozzle set and fluid needle set, if leakage does not stop after cleaning them. If you replace fluid nozzle or fluid needle only, match them carefully and make sure there is no further leakage.

HOW TO ADJUST SPRAY

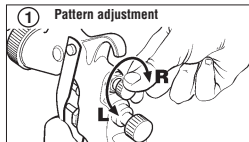

Left turn (L)= LARGE pattern
Right turn (R)= SMALL pattern

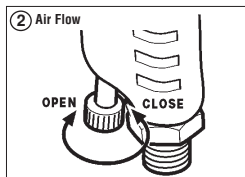

TROUBLESHOOTING

GUN DOES NOT SPRAY



- Fluid adj. knob closed. Check and adjust.
- Tip hole of nozzle obstructed. Check and clean.
- Paint filter obstructed. Check and clean.
- Non drip obstructed. Check and clean.

INTERMITTENT SPRAY PATTERN



- Air escapes from fluid nozzle. Check, clean & replace if necessary.
- Air escapes from fluid needle packing. Tighten.
- Air escapes from cup joint or fluid hose joint. Tighten.
- Dirt inside air cap. Clean.

DEFECTIVE SPRAY PATTERN

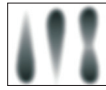

- Dirty nozzle or air cap. Clean carefully.
- Nozzle or air cap has been damaged. Replace if damaged.
- Fluid nozzle is loose. Tighten.
- Paint viscosity too high or too low. Dilute paint or increase viscosity
- Fluid output too high or too low. Adjust fluid adj. knob to reduce or increase.

LEAKING



- Fluid nozzle seat or needle set dirty, damaged or worn. Clean or replace if necessary.
- Loose fluid needle adj. knob. Adjust.
- Fluid needle spring is worn. Replace.
- Loose fluid nozzle. Tighten.
- Needle packing set loose, too tight, dirty or worn. Adjust, clean or replace.

AIR ESCAPES FROM AIR CAP

- Air valve, air valve seat or air valve spring dirty or damaged. Clean or replace if necessary.

SPARE PARTS

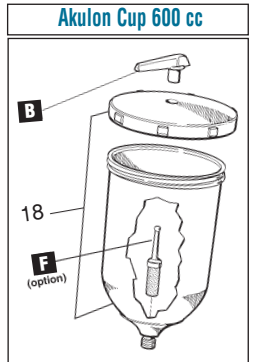
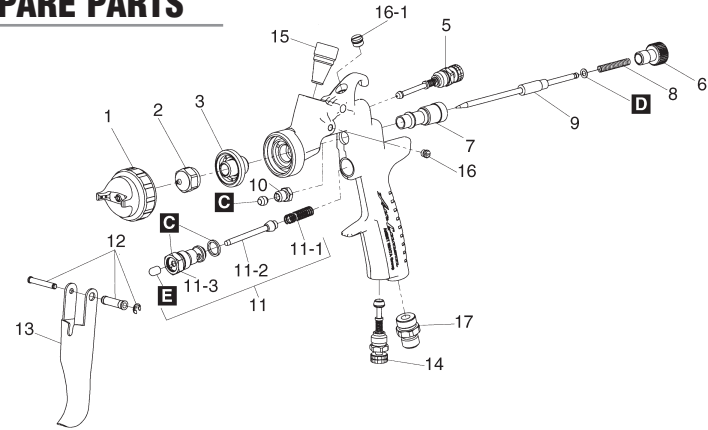

	EN	IT	ES
Ref. 1	Air cap	Ugello aria	Casquillo aire
Ref. 2	Fluid Nozzle	Ugello materiale	Pico material
Ref. 3	Nozzle holder	Portaugello	Soporte pico material
Ref. 5	Pattern adjustment set	Set regolazione ventaglio	Grupo regulación abanico
Ref. 6	Fluid needle adjustment knob	Dado regolazione astina	Tuerca regulación aguja
Ref. 7	Needle guide	Guida astina	Guía aguja
Ref. 8	Needle spring	Molla astina	Muelle de presión aguja
Ref. 9	Fluid needle	Astina	Aguja
Ref. 10	Needle packing nut	Ghiera premistoppa	Prensaestopas
Ref. 11	Air valve set	Valvola aria completa	Grupo válvula aire
Ref. 11-1	Air valve spring	Molla valvola aria	Muelle válvula aire
Ref. 11-2	Air valve	Valvola aria	Válvula aire
Ref. 11-3	Air valve seat	Corpo valvola aria	Cuerpo válvula aire
Ref. 12	Trigger stud	Perno grilletto	Perno gatillo
Ref. 13	Trigger	Grilletto	Gatillo
Ref. 14	Air adjustment set	Valvola portata aria	Válvula reguladora flujo aire
Ref. 15	Threaded bushing	Bussola filettata	Casquillo roscado
Ref. 16	Screw	Vite	Tornillo
Ref. 16-1	Plug	Tappo	Tapón
Ref. 17	Air nipple	Raccordo aria	Conexión aire
Ref. 18	Cup + lid	Serbatoio + coperchio	Taza + tapa
Ref. B	Antidrop	Antigoccia	Antigoteo
Ref. C	Packing set	Set quarnizioni	Grupo juntas
Ref. D	Slide ring set	Set anello di scorrimento	Grupo anillo de desplazamiento
Ref. E	Air valve shaft tip set	Set punta astina valvola aria	Punta aguja válvula aire
Ref. F	Paint Filter (50 mesh)	Filtro vernice (50 mesh)	Filtro pintura (50 Mesh)

	FR	PT	DE	SV
Ref. 1	Chapeau	Espalhador	Luftdüse	Luftmunstycke
Ref. 2	Buse	Bico do produto	Farbdüse	Färgmunstycke
Ref. 3	Diffuseur d'air	Suporte de bico	Düsenhalter	Munstyckshållare
Ref. 5	Réglage du jet	Regulador do leque	Spritzstrahlregler	Ställskruv för sprutbild
Ref. 6	Bouton réglage produit	Parafuso de ajustar a agulha	Materialregler	Ställskruv för färgnål
Ref. 7	Guide d'aiguille	Guia de agulha	Farbnadelführung	Nålstyrning
Ref. 8	Ressort d'aiguille	Mola da agulha	Rückholfeder für Farbnadel	Nålfjäder
Ref. 9	Aiguille	Agulha do produto	Farbnadel	Färgnål
Ref. 10	Presse étoupe	Sede e junta do produto	Dichtungs-Sitz	Nålpackningsmutter
Ref. 11	Clapet d'air complet	Válvula de ar	Luftventil-Set	Luftventilsats
Ref. 11-1	Ressort de clapet	Mola da válvula de ar	Rückholfeder für Luftventil	Luftventilfjäder
Ref. 11-2	Clapet d'air	Válvula de ar	Luftventil	Luftventil
Ref. 11-3	Corps de clapet	Corpo da válvula de ar	Luftventilsitz	Luftventilsäte
Ref. 12	Axe de gâchette	Eixo do gatilho	Verbindungsteil für Abzugbügel	Avtryckarstift
Ref. 13	Gâchette	Gatilho	Abzugbügel	Avtryckare
Ref. 14	Réglage d'air	Regulador de ar	Luftregulierventil	Luftreglerventil
Ref. 15	Bouchon fileté	Conector do copo	Gewindeinsatz	Gängad nippel
Ref. 16	Vis	Parafuso	Schraube	Skruv
Ref. 16-1	Bouchon	Tampa	Verschlussstopfen	Plugg
Ref. 17	Raccord d'air	Conector do ar	Luftanschluss	Luftnippel
Ref. 18	Godet + couvercle	Copo + tampa	Becher mit Deckel	Kopp + lock
Ref. B	Antigoutte	Não goteja	Tropfsperre	Antidropp
Ref. C	Kit de joints	Kit de juntas	Dichtungs-set	Packing kit
Ref. D	Kit bague de glissement	Kit anel de deslizamento	Gleitring-Set	Glid-ring kit
Ref. E	Pointe d'aiguille du clapet	Ponta da agulha da válvula de ar	Nadelspitze für Luftventil	Färgnål spets för Luftventil
Ref. F	Filtre (50 Mesh)	Filtro (50 mesh)	Farbfilter (50 Mesh)	Färg Filter (50 Mesh)

AIR GUNSA
ANEST IWATA Group

CE

DECLARATION OF CONFORMITY

We AIR GUNSA s.r.l. - Corso Vigevano, 46 - 10155 Torino - Italy declare, under our sole responsibility, that the product:

AZ3 HTE-S IMPACT SPRAY GUN

to which this declaration relates, is in conformity with European ATEX Directive 94/9/CE for use in zone 1 and zone 2 and Machinery Directive 2006/42/CE. According with the following international requirements: EN 1127-1, EN 292-2 and EN 1953.

Name and position of issuer: Mr. Marco G. VICENTINI, Managing Director

Signature: *Marco G. Vicentini* date: 31.07.2010

INSPEKTION & UNDERHÅLL



FÖRSIKTIGHET

- Var försiktig så att du inte skadar spetsen på färgnålen eller sätesdelen.
- Använd endast AIR GUNSA originalreservdelar.

1. Håll över den kvarvarande färgen i en annan behållare. Rengör färgkanalerna och luftmunstycket.

OBS: Koppla bort atomisering luften, Spruta inte vätska.

- BRISTFÄLLIG RENGÖRING KAN LEDA TILL EN FELAKTIG SPRUTBILD.
- RENGÖR EXTRA NOGA OCH SÅ FORT SOM MÖJLIGT EFTER ANVÄNDNING AV TVÅKOMPLEMENTSFÄRG.



2. Rengör varje del med en borste med lösningsmedel och torka av med en trasa.

- DOPPA INTE SPRUTPISTOLEN I LÖSNINGSMEDEL EFTERSOM DET KAN SKADA DELARNA.

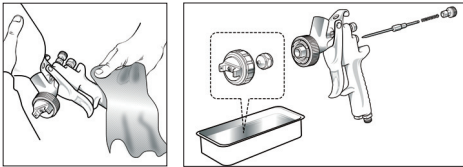

3. Rengör färgkanalerna före demonteringen.

- Ta loss färgmunstycket samtidigt som du håller in färgnålen (avtryckaren) för att skydda sätesdelen.
- Demontera färgnålssatsen. (Endast om absolut nödvändigt.)
- Avlägsna färgställskruvan och nålfjädern genom att ta ur fjädern och färgnålssatsen från baksidan på styrningen för färgställskruvan som fortfarande sitter monterad på pistolkroppen.

4. Läckage från färgmunstycket och runt färgnålssätet. Byt ut färgmunstycket och färgnålssatsen om de inte slutarläcker efter rengöringen. Om du bara byter ut antingen färgmunstycket eller färgnålen måste du passa ihop dem mycket noga så att det inte fortsätter läcka.

HUR MAN STÄLLER IN SPRUTBILDEN

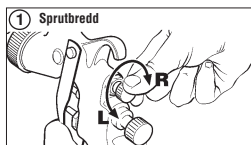

Vänstervarv (L) = Bred sprutbild
Högeravvarv (R) = Smal sprutbild

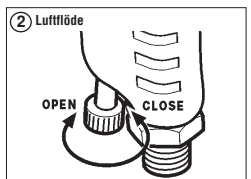

FELSÖKNING

SPRUTPISTOLEN SPRUTAR INTE



- Färgställskruvan är stängd. Kontrollera och justera.
- Hålen på munstycket är igentäppta. Kontrollera och rengör.
- Färgfiltret är igensatt. Kontrollera och rengör.
- Droppskyddet är igensatt. Kontrollera och rengör.

OJÄMN SPRUTBILD



- Det läcker luft från färgmunstycket. Kontrollera, rengör och byt ut vid behov.
- Det läcker luft från färgnålspackningen. Dra åt.
- Det läcker luft vid kopplingen på behållaren eller färgslangen. Dra åt.
- Smuts inuti luftmunstycket. Rengör.

DÅLIG SPRUTBILD

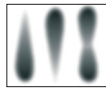

- Smutsigt munstycke eller luftmunstycke. Rengör noggrant.
- Munstycket eller luftmunstycket är skadat. Byt ut det är skadat.
- Färgmunstycket är löst. Dra åt.
- Färgens viskositet för hög eller för låg. Späd färgen och minska viskositeten.
- För högt eller för lågt färgflöde. Justera färgställskruvan för att minska eller öka.

LÄCKAGE



- Färgmunstycksätet eller färgnålssatsen är smutsig, skadad eller sliten. Rengör eller byt ut vid behov.
- Färgställskruvan är lös. Justera.
- Färgnålssätet är utsliten. Byt ut.
- Färgmunstycket är löst. Dra åt.
- Nålpackningsatsen är lös, för hårt åtdragen, smutsig eller utsliten. Justera, rengör eller byt ut.

DET LÄCKER LUFT VID LUFTMUNSTYCKET

- Luftventilen, luftventilsätet eller luftventilfjädern är smutsig eller skadad. Rengör eller byt ut vid behov.

AIR GUNSA
ANEST IWATA Group

CE

FÖRSÄKRAN OM ÖVERENSSTÄMMESE

Vi, AIR GUNSA s.r.l. - Corso Vigevano, 46 - 10155 Torino - Italy, försäkrar härmed, på heder och samvete, att produkterna i

AZ3 HTE-S IMPACT SPRUTPISTOL SERIEN

till vilken denna försäkrans relaterar, överensstämmer med bestämmelser i European ATEX Direktiv 94/9/CE för användning i zon 1 och zon 2 och Maskin direktiv 2006/42/CE.
I överensstämmelse med följande internationella krav: EN 1127-1, EN 292-2 och EN 1953.

Namn och befattning på utfärdare: Mr. Marco G. VICENTINI, VD

Signatur: datum: 31.07.2010

Manuale d'istruzione



AZ3 HTE-S IMPACT PISTOLA A GRAVITA'



Prima di procedere all'installazione, alla messa in funzione, alla regolazione o alle operazioni di manutenzione, leggere attentamente il presente manuale d'istruzione, che deve essere conservato per ogni futuro riferimento.



La pistola AIR GUNSA per verniciatura a spruzzo è in conformità alla normativa ATEX 94/9/CE
Livello di protezione: categoria II 2 G X adatto per uso in Zone 1 e 2.
Marchiatura X: L'elettricità statica deve essere scaricata dalla pistola e condotta a terra attraverso la tubazione conduttiva dell'aria come indicato.



Assicurarsi di rispettare SEMPRE, le avvertenze per la sicurezza, contenute nel suddetto manuale d'istruzione.

SPECIFICHE TECNICHE

Max. pressione esercizio aria: 7.0 bar (100 PSI)	Raccordo aria: G 1/4" M
Livello Rumorosità (LAeq)*: 77.6 dB (A)	Raccordo fluido: G 1/4" F
Max. Temperatura: 5 ~ 40 °C	Peso g (lbs)**: 517 (1.14)

* Punto di misurazione: 1 m dietro la pistola, 1.6 m d'altezza.
** Peso senza tazza.

DATI TECNICI

Modello	Ugello Materiale Ø mm (in)	Siglia ugello aria	Press. aria in entrata bar (PSI)	Portata fluido ml/min	Consumo aria Ni/min (cfm)	Larghezza Ventaglio mm (in)
AZ3 HTE-S IMPACT	1.2 (0.047)	HTE-S1	2.5 (36)	250	375 (13.24)	190 (7.48)
	1.3 (0.051)			275	375 (13.24)	210 (8.27)
	1.4 (0.055)			290	375 (13.24)	230 (9.06)
	1.6 (0.063)			300	362 (12.78)	230 (9.06)

AVVERTENZE DI SICUREZZA

RISCHI DI INCENDI ED ESPLOSIONI



- Mai utilizzare SOLVENTI IDROCARBURI ALOGENATI, perché potrebbero causare danni e scioglimento delle parti in alluminio del corpo pistola, provocati da reazioni chimiche.
SOLVENTI INCOMPATIBILI: cloruro di metile, diclorometano, 1,2-dicloroetano, tetracloruro di carbonio, tricloroetilene, 1,1,1-tricloroetano.
- La presenza di fiamme libere e la produzione di scintille è severamente vietata. Le vernici possano essere altamente infiammabili e quindi causa di gravi incendi. Evitare ogni azione che potrebbe provocare incendi, come fumare, provocare scintille o esporre ad apparecchiature elettriche in funzione.
- Collegare correttamente a terra la pistola per verniciatura, utilizzando un tubo aria conduttivo. (Minore di 1MΩ).
Controllare periodicamente la stabilità della messa terra.

RISCHI PER LA SALUTE



- Usare la pistola per verniciatura in ambienti ben ventilati utilizzando la cabina di verniciatura.
Una ventilazione inadeguata o insufficiente potrebbe provocare un'intossicazione da solventi organici o causare incendi.
- Indossare sempre indumenti protettivi (occhiali di protezione, maschera, guanti). Per evitare che il contatto con i materiali irritanti, provochi infiammazione agli occhi ed alla pelle. Nel caso in cui si verificasse anche il più lieve problema fisico, consultare immediatamente un medico.
- Il livello di rumorosità può superare 85 dB(A), se è necessario indossare i tappi antirumori.
- L'utilizzo costante della pistola da verniciatura che prevede una prolungata pressione manuale sul grilletto della pistola, potrebbe provocare la sindrome del tunnel carpale. Nel caso di affaticamento della mano, sospendere le operazioni di verniciatura per una breve pausa.

RISCHI DI USO IMPROPRIO



- MAI puntare la pistola in direzione del corpo umano o di animali.
- MAI superare la pressione o la temperatura massima d'esercizio.
- Scaricare sempre la pressione dell'aria e del materiale, prima delle operazioni di pulizia, disassemblaggio e di manutenzione, altrimenti la pressione residua potrebbe causare ferite al corpo provocate da operazioni scorrette o dall'emissione dei liquidi usati per la pulizia.
- L'estremità dell'astina è tagliente. Per non rischiare di ferirsi, evitare di toccare l'estremità dell'astina durante le operazioni di manutenzione.
- Mai spruzzare prodotti alimentari o chimici con questa pistola, altrimenti la miscela di sostanze estranee potrebbe causare la corrosione dei passaggi vernice, con conseguenti danneggiamenti alla pistola e rischi per la salute.

COLLEGAMENTO



ATTENZIONE

- Per alimentare la pistola utilizzare aria filtrata ed asciutta. Si consiglia l'uso di un filtro con scarico automatico di condensa ed essiccatore.
 - Quando si utilizza la pistola per la prima volta dopo l'acquisto, regolare il set guarnizioni astina, pulire i passaggi del materiale spruzzando solvente compatibile per rimuovere l'olio antiruggine.
- Collegare saldamente il tubo aria d'alimentazione al raccordo aria 1/4".
 - Collegare saldamente una tazza adeguata, al raccordo materiale.
 - Detergere i passaggi vernice della pistola con solvente compatibile.
 - Versare la vernice nella tazza, verificare lo spruzzo, regolare la fuoriuscita del materiale e la larghezza del ventaglio.

COME OPERARE

La pressione aria d'atomizzazione in entrata consigliata, è compresa tra i 2.0 bar e i 3.0 bar (29 a 44 PSI).
La viscosità della vernice cambia secondo le proprietà della vernice e le condizioni di verniciatura. È consigliata una viscosità da 12 a 23 secondi / Coppa Ford 4. Calibrare la distanza di verniciatura, possibilmente in uno spazio ristretto e compreso tra i 100 ed i 200 mm (3.9-7.9 in).

MANUTENZIONE ED ISPEZIONE

ATTENZIONE

- **Attenzione a non danneggiare l'estremità o la sede dell'ugello materiale.**
- **MAI utilizzare parti di ricambio che non siano originali Air GUNSA.**

1. Sistemare la vernice residua in un'altro contenitore. Successivamente pulire tutti i passaggi vernice ed il set ugello aria. Utilizzare una piccola quantità di detergente per la pulizia dei passaggi vernice.
Nota: Scollegare l'atomizzazione dell'aria, non spruzzare solvente.
- UNA PULIZIA INCOMPLETA PUÒ PROVOCARE DIFETTI ALLA FORMA DEL VENTAGLIO. PULIRE COMPLETAMENTE ED IMMEDIATAMENTE DOPO L'UTILIZZO DEL PRODOTTO CON VERNICI BI-COMPONENTI.



2. Pulire ogni sezione con uno spazzolino imbevuto di solvente, ed uno strofinaccio assorbente.

- MAI IMMERGERE COMPLETAMENTE LA PISTOLA NEL SOLVENTE.

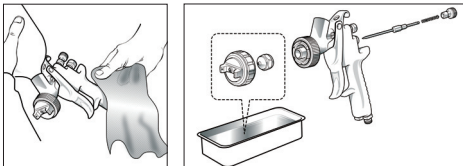

3. Prima dello smontaggio della pistola detergere tutti i passaggi vernice.
 - a. Rimuovere l'ugello materiale mentre l'astina rimane tirata (premo il grilletto), per proteggere la sede dell'astina.
 - b. Rimuovere il set astina (solo se strettamente necessario)
 - c. Rimuovere il dado regolazione astina e la molla astina, estraendo la molla ed il set astina dal retro della guida regolazione astina ancora montata nel corpo pistola.

4. Perdite dalle sezioni delle sedi tra il set ugello materiale e il set astina. Sostituire il set ugello materiale e il set astina, se le perdite non si arrestano anche dopo la pulizia degli stessi.

Se sostituite solo l'ugello materiale e l'astina, verificate che l'accoppiamento di entrambi sia corretto ed accertatevi che non vi siano ulteriori perdite.

REGOLAZIONE DEL VENTAGLIO



Rotazione a SX (L)= Ventaglio AMPIO
Rotazione a DX (R)= Ventaglio RIDOTTO

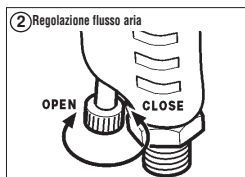

PROBLEMI, CAUSE E RIMEDI

MANCATA FUORIUSCITA DI VERNICE



- Regolazione materiale non sufficientemente aperta. Verificare e regolare.
- Foro ugello materiale ostruito. Verificare e pulire.
- Filtro vernice ostruito. Verificare e pulire.
- Antigocce ostruito. Verificare e pulire.

ATOMIZZAZIONE AD INTERMITTENZA



- Trafilamento d'aria tra l'ugello materiale ed il corpo pistola. Verificare, pulire e sostituire se necessario.
- Trafilamento d'aria dalla guarnizione astina. Stringere.
- Trafilamento d'aria dal raccordo tazza o dal raccordo tubo vernice. Stringere.
- Residui di vernice nell'ugello aria. Pulire.

DIFETTI DEL VENTAGLIO

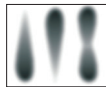

- Ugello materiale o ugello aria incrostatosi di vernice. Pulire accuratamente.
- Ugello materiale o ugello aria danneggiati. Sostituire se necessario.
- Ugello materiale allentato. Stringere.
- Viscosità vernice troppo elevata o troppo bassa. Diluire la vernice o aumentare la viscosità.
- La portata della vernice è troppo elevata o troppo bassa. Registrare la regolazione astina, per ridurre o aumentare la portata.

TRAFILAMENTO DELLA VERNICE



- Sede ugello materiale o set astina incrostatosi, danneggiati o usurati. Pulire o sostituire se necessario.
- Dado regolazione astina allentato. Regolare.
- Molla astina usurata. Sostituire.
- Ugello materiale allentato. Stringere.
- Set guarnizione astina allentata, troppo stretta, sporca o consumata. Regolare, pulire o sostituire se necessario.

TRAFILAMENTO D'ARIA DALL'UGELLO ARIA

- Valvola aria, sede valvola aria molla valvola aria, sporche o danneggiate. Pulire o sostituire se necessario.

AIR GUNSA
ANEST IWATA Group

CE

DICHIARAZIONE DI CONFORMITÀ

L'AIR GUNSA s.r.l. - Corso Vigevano, 46 - 10155 Torino - Italia, dichiara, sotto la sua unica responsabilità, che il prodotto:

LA PISTOLA PER VERNICIATURA A SPRUZZO AZ3 HTE-S IMPACT

alla quale questa dichiarazione si riferisce, è in conformità con la Direttiva Europea ATEX 94/9/CE, per l'utilizzo in zona 1 e zona 2 e alla Direttiva Macchine 2006/42/CE. In accordo con le seguenti legislazioni Internazionali: EN 1127-1, EN 292-2 e EN 1953.

Nominativo e titolo dell'emittente: Dott. Marco G. VICENTINI, Amministratore Delegato

Firma: *Marco G. Vicentini* data: 31.07.2010

Bruksanvisning

AZ3 HTE-S IMPACT SPRUTPISTOL



Det är viktigt att du läser igenom bruksanvisningen innan du använder justerar eller utför service och underhåll på sprutpistolen. Förvara bruksanvisningen på en säker plats för framtida användning.



Den här AIR GUNSA sprutpistolen uppfyller föreskrifterna i ATEX-direktivet 94/9/EG, skydds nivå: II 2 G X. Kan användas i zon 1 och zon 2. X-märkning: Urladdning av statisk elektricitet från sprutpistolen ska ledas till jord via den ledande luftslangen som föreskrivet.



Iaktta ALLTID varningar och uppmaningar i bruksanvisningen.

TEKNISKA SPECIFIKATIONER

Max arbetstryck:	7.0 bar (100 PSI)	Anslutning tryckluft:	G 1/4"
Ljudnivå (LAeqT)**:	77.6 dB (A)	Anslutning färg:	G 1/4"
Temperaturområde:	5 - 40 °C	Vikt gram (lbs)**:	517 (1.14)

* Mät punkt: 1 meter bakom sprutpistolen, vid 1,6 meters höjd.
** Vikt utan kopp

TEKNISKA DATA

Modell	Munstycks- storlek Ø mm (in)	Luftmun- styckssals- aria	Ingående lufttryck bar (PSI)	Färg- flöde		Luft- förbrukning Ni/min (cfm)	Sprutbredd mm (in)
				ml/min	ml/min (cfm)		
AZ3 HTE-S IMPACT Version med överliggande kopp							
AZ3 HTE-S IMPACT	1.2 (0.047)	HTE-S1	2.5 (36)	250	375 (13.24)	190 (7.48)	
	1.3 (0.051)			275	375 (13.24)	210 (8.27)	
	1.4 (0.055)			290	375 (13.24)	230 (9.06)	
	1.6 (0.063)			300	362 (12.78)	230 (9.06)	

SÄKERHETSVARNINGAR

BRAND OCH EXPLOSION



1. Använd inte de nedanstående LÖSNINGSMEDELN MED HALOGENERANDE KOLVÄTEN: som kan orsaka sprickor eller smälta pistolkroppen (aluminium) på grund av en kemisk reaktion.
OLÄMPLIGA LÖSNINGSMEDEL: metylenklorid, diklormetan, 1,2-diklorethan, koltetraklorid, trikloretylen, 1,1,1-triklorethan.
2. Gnistor och öppna lågor är förbjudet. Färg är mycket brandfarligt och kan orsaka brand. Använd inte färger i närheten av öppna lågor, elektriskt anslutna föremål, cigarettor osv.
3. Se till att sprutpistolen är riktigt jordad med den ledande luftslangen. (Mindre än 1MΩ). Kontrollera alltid att sprutpistolen är riktigt jordad.

Tillverkad av: AIR GUNSA s.r.l., 46 Corso Vigevano 10155 Torino - Italy
HUVUDKONTOR: ANEST IWATA Corporation 3176, Shinyoshida-cho, Kohoku-ku - Yokohama, 223-8501 JAPAN

PERSONLIGA SKYDDSÅTGÄRDER



1. Använd i sprutbox med god ventilation.
Dålig ventilation kan leda till förgiftning av ångor från organiska lösningsmedel och brand.
2. Använd alltid skyddsutrustning (skyddsglasögon, ansiktsmask, handskar) för att förhindra inflammation i ögonen och huden. Uppsök genast läkarvård vid fysiska besvär.
3. Använd hörselskydd vid behov.
Beroende på användning och lackeringsanläggningen kan ljudtrycksnivån överstiga 85 dB(A).
4. Upprepad intryckning av avtryckaren kan leda till karpaltunnelsyndrom.
Vila en stund om du känner dig trött.

FELAKTIG ANVÄNDNING



1. Rikta inte sprutpistolen mot människor eller djur.
2. Det maximala arbetstrycket eller omgivningstemperaturen får inte överskridas.
3. Stäng av tillförseln av tryckluft och färg och släpp ut trycket före rengöring, demontering eller underhåll.
Kvarvarande tryck kan orsaka personskador på grund av funktionssfel eller att rengöringsvätska sprutar ut.
4. Spetsen på färgnålen är vass. Rör inte spetsen vid rengöring eller underhåll för att förhindra olyckor.
5. Spruta inte mat eller kemikalier genom pistolen.
Frammande föremål kan orsaka korrosion i färgkanaler vilket kan vara hälsofarligt.

ANVÄNDNING



FÖRSIKTIGHET

- Använd ren luft som filtreras med lufttork och luftfilter.
 - Justera färgnålspackningen, spruta rengöringsmedel för att rengöra färgkanalerna och avlägsna rostskyddsolja innan du använder sprutpistolen för första gången.
1. Anslut en luftslang till 1/4" luftnippeln.
 2. Anslut en lämplig behållare till färgnippeln.
 3. Spruta färgkanalerna med ett godkänt lösningsmedel.
 4. Fyll behållaren med färg, provspruta, justera färgflödet och sprutbredden.

DRIFT

Rekommenderat atomiseringstryck är 2.0 till 3.0 bar (29 till 44 PSI) vid intaget på sprutpistolen.
Rekommenderad viskositet varierar beroende på färgens egenskaper och platsförhållandena. 12 till 23 sekunder/Ford-viskositetsmätare nr 4 rekommenderas.
Ställ in sprutavståndet mellan pistolen och arbetsstycket så nära som möjligt inom 100-200 mm (3.9-7.9 tum).

WARTUNG & INSPEKTION



VORSICHT

- Beschädigen Sie nicht die Spitze der Flüssigkeitsdüse oder den Sitz.
 - Verwenden Sie nur Air Gunsa Originalersatzteile.
1. Füllen Sie übriggebliebene Farbe in einen anderen Behälter um. Reinigen Sie die Flüssigkeitsleitungen und Schutzkappenbausatz. Verwenden Sie kleine Mengen des Reinigungsmittels zu reinigen Farbe Passagen.
Hinweis: Auslaggen Sie das Zerstäuberluft, nicht versprühen Lösungsmitteln.
 - UNVOLLSTÄNDIGE REINIGUNG KANN ZU EINEM FEHLERHAFTEN SPRITZSTRAHL FÜHREN. NACH ANWENDUNG VON ZWEIKOMPONENTENLACK EINE SCHNELLE UND VOLLSTÄNDIGE REINIGUNG IST BESONDERS WICHTIG.



2. Reinigen Sie jedes Teil mit einer Bürste, die in Reinigungslösung getaucht werden muss und mit einem aufsaugenden Tuch.
- DIE SPRITZPISTOLE DARF NIEMALS GANZ IN FLÜSSIGKEIT GETAUCHT WERDEN, UM SCHÄDEN ZU VERMEIDEN.

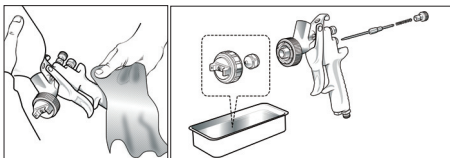

3. Bevor Sie die Spritzpistole zerlegen, reinigen Sie bitte die Flüssigkeitsleitungen
 - a. Zerlegen Sie die Flüssigkeitsdüse, während Sie die Flüssigkeitsnadel ziehen (ausgelöst) um deren Sitz zu schützen.
 - b. Zerlegen Sie das Flüssigkeitsnadelset nur wenn zwingend notwendig.
 - c. Entfernen Sie den Flüssigkeitsnadelknopf und die Nadelfeder von der Rückseite des Flüssigkeitsnadelführungsset aus, wahren diese noch am Pistolenkörper sich befinden. Dadurch wird die Feder und das Flüssigkeitsnadelset frei.
4. Beachten Sie IMMER Warnungs- und Vorsichtshinweise in dieser Bedienungsanleitung. Tauschen Sie das Flüssigkeitsdüsenet und das Flüssigkeitsdüsenet, falls die Leckage nach dem Reinigen weiter besteht. Wenn Sie nur das Düsenet oder die Flüssigkeitsnadel ersetzen sollten, passen Sie diese bitte sorgfältig an und vergewissern Sie sich, dass die Leckage behoben ist

EINSTELLUNGEN FÜR DEN SPRITZAUFTRAG

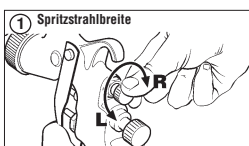

Links drehen (L)= BREITER spritzstrahl
Rechts drehen (R)= SCHMALER spritzstrahl

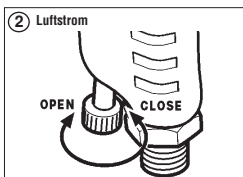

FEHLERBEHEBUNG

SPRITZPISTOLE SPRÜHT NICHT



- Einstellknopf Flüssigkeitsnadel auf geschlossen. Überprüfen und einstellen.
- Düse verstopft. Überprüfen und säubern.
- Farbfilter verstopft. Überprüfen und säubern.
- Tropfsperre verstopft. Überprüfen und säubern.

STOSSWEISER SPRÜHSTRAHL



- Luft kommt aus der Flüssigkeitsdüse. Überprüfen, reinigen und nötigenfalls ersetzen.
- Luft kommt aus Flüssigkeitsnadelabdichtung. Abdichten.
- Luft kommt aus Behältergelenk oder Flüssigkeitszufuhrgelenk. Abdichten.
- Schmutz in der Schutzkappe. Reinigen.

FEHLERHAFTER SPRÜHSTRAHL

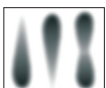

- Verschmutzte Düse oder Schutzkappe. Sorgfältig reinigen.
- Düse oder Schutzkappewurde beschädigt. Ersetzen, wenn beschädigt.
- Flüssigkeitsdüse ist locker. Festziehen.
- Farbviskosität zu hoch oder niedrig. Farbe verdünnen oder Viskosität erhöhen.
- Flüssigkeitsausstoß zu hoch oder niedrig. Justieren Sie den Flüssigkeitsausstoß mit dem entsprechenden Schalter.

UNDICHT



- Flüssigkeitsnadelset oder Flüssigkeitsnadelset verschmutzt, beschädigt oder verschlissen. Reinigen oder, wenn notwendig, austauschen.
- Einstellknopf Flüssigkeitsnadel lose. Justieren.
- Feder Flüssigkeitsnadel verschlissen. Austauschen.
- Flüssigkeitsdüse lose. Festziehen.
- Nadeldichtungsset lose, zu fest, verschmutzt oder verschlissen. Justieren, reinigen oder austauschen.

LUFT ENTWEICHT AN SCHUTZKAPPE

- Luftventil, Bausatz Luftventilsitz oder Feder Luftventil verschmutzt oder beschädigt. Reinigen oder, wenn notwendig, austauschen.

AIR GUNSA
ANEST IWATA Group

CE

KONFORMITÄTSERKLÄRUNG

Wir, Air Gunsa s.r.l. - Corso Vigevano, 46 - 10155 Torino - Italien, erklären unter unserer vollsten Verantwortung, dass das Produkt:

AZ3 HTE-S IMPACT SPRUTPISTOL

auf das sich diese Erklärung bezieht, der Konformität der Europäischen ATEX Richtlinie 94/9/CE, zur Anwendung in Zone 1 und Zone 2 und der Anlagenrichtlinie 2006/42/CE, entspricht.

In Übereinstimmung mit den internationalen Anforderungen: EN 1127-1, EN 292-2 und EN 1953.

Name und Position des Ausstellers: Mr. Marco G. Vicentini, Geschäftsführer

Unterschrift: Datum: 31.07.2010

Manuel d'istruzione



AZ3 HTE-S IMPACT PISTOLET DE PULVÉRISATION



Avant toute utilisation, tout réglage ou toute maintenance, il est important que vous lisiez attentivement cette documentation. Conservez ce manuel en lieu sûr pour pouvoir le consulter ultérieurement.



Le kit de pistolets de pulvérisation AIR GUNSA est conforme aux normes ATEX 94/9/EC, niveau de protection : II 2 G X adapté aux zones 1 et 2.
Marquage X : Toute décharge d'électricité statique provenant du pistolet doit être acheminée jusqu'à la terre via le tuyau d'air conducteur comme stipulé.

Respectez TOUJOURS les avertissements et les précautions figurant dans le présent manuel d'instructions

SPÉCIFICATIONS TECHNIQUES

Pression d'air maxi d'emploi:	7.0 bar (100 PSI)	Raccordement d'air:	G 1/4"
Niveau de bruit (LAeqT)*:	77.6 dB (A)	Raccordement produit:	G 1/4"
Température maximale:	5 - 40 °C	Poids g (lbs)**:	517 (1.14)

* Emplacement de mesure : 1 m derrière le pistolet, 1,6 m de hauteur.
** Poids sans godet.

DONNÉES TECHNIQUES

Modèle	Buse Ø mm (in)	Chapeau Marque	Press. d'air à l'entrée bar (PSI)	Débit produit ml/min	Consommation d'air l/min (cfm)	Larger du jet mm (in)
AZ3 HTE-S IMPACT	1.2 (0.047)	HTE-S1	2.5 (36)	250	375 (13.24)	190 (7.48)
	1.3 (0.051)			275	375 (13.24)	210 (8.27)
	1.4 (0.055)			290	375 (13.24)	230 (9.06)
	1.6 (0.063)			300	362 (12.78)	230 (9.06)

AVERTISSEMENT DE SÉCURITÉ

INCENDIE ET EXPLOSION



1. N'utilisez jamais les SOLVANTS HYDROCARBONÉS HALOGÉNÉS reportés ci-dessous; car ils risquent de provoquer des fissures ou la dissolution du corps du pistolet (aluminium) en conséquence de la réaction chimique. **SOLVANTS INADÉQUATS:** chlorure de méthyle, dichloro-méthane 1,2-dichloro-éthane, tétrachlorure de carbone, trichloroéthylène, 1,1,1-trichloro-éthane.
2. Les étincelles et les flammes nues sont strictement interdites. La peinture est facilement inflammable et susceptible de causer un incendie. Ne l'exposez pas aux flammes nues, à l'électroménager, aux cigares, etc.
3. Reliez le pistolet à la terre en utilisant le tuyau d'air conducteur. (Moins de 1MΩ) Assurez-vous toujours que le pistolet est correctement relié à la terre.

PROTECTION CORPORELLE



1. Utilisez le pistolet dans un lieu bien ventilé avec une cabine de pulvérisation. Une ventilation insuffisante, peut provoquer un empoisonnement par solvant organique et un incendie.
2. Porter toujours des protections personnelles, des lunettes, des masques et des gants de sécurité afin d'éviter des inflammations des yeux et de la peau causées par le liquide de nettoyage, etc..
En cas de problèmes contacter un médecin.
3. Le niveau de bruit peut dépasser 85 dB(A), portez des bouche-oreilles le cas échéant.
4. L'actionnement répété de la gâchette peut provoquer le syndrome du canal carpien. Reposez-vous toujours en cas de fatigue.

EMPLOI ABUSIF



1. Ne dirigez jamais le pistolet sur des personnes ou des animaux.
2. Ne jamais dépasser la pression et la température maximale d'emploi.
3. Décharger toujours la pression d'air et du produit avant de procéder au nettoyage, au démontage ou à l'entretien du pistolet. Dans le cas contraire, la pression résiduelle risque de provoquer des lésions corporelles dues à l'emploi abusif ou à la dispersion du liquide de nettoyage.
4. La tête de l'aiguille a un côté coupant.
Ne pas toucher la tête de la vanne aiguille pour éviter de vous blesser.
5. Ne jamais pulvériser des produits alimentaires ou chimiques avec ce pistolet; cela peut causer des accidents liés à la corrosion des conduits du produit ou des dommages à la santé dus au mélange avec des matériaux étrangers.

CONNEXION



AVERTISSEMENT

- Employer de l'air propre filtré avec le déshydrateur d'air et le filtre spécial. L'air impur peut causer une pulvérisation incorrecte.
- Lorsqu'on utilise le pistolet pour la première fois, régler le joint d'aiguille, nettoyer les conduits du produit avec du solvant pour enlever l'huile anti-rouille.

FONCTIONNEMENT

La pression d'air préconisée est comprise entre 2.0 bar et 3.0 bar (29 à 44 PSI) à l'entrée du pistolet.

La viscosité du produit varie selon les caractéristiques du produit lui-même et les conditions de travail (valeur recommandée: de 12 à 23 sec. /coupe Ford #4).

Pulvériser à une distance minimale comprise entre 100 et 200 mm (3.9-7.9 in).

Fabriqué par: AIR GUNSA s.r.l., 46 Corso Vigevano 10155 Torino - Italy
QUARTIER GÉNÉRAL: ANEST IWATA Corporation 3176, Shinyoshida-cho, Kohoku-ku - Yokohama, 223-8501 JAPAN

ENTRETIEN ET CONTROLE



AVERTISSEMENT

- Ne pas endommager la tête ou le logement de la buse.
 - N'employer que des pièces de rechange originales Air Gunsa.
1. Vider la peinture résiduel dans un autre récipient. Nettoyer les passages produit et le chapeau. Verser une petite quantité de nettoyant dans le godet et le faire écouler légèrement pour nettoyer les passages produits.
Note: débrancher l'arrivée d'air, ne pas pulvériser avec solvant.
- EN PARTICULIER, NETTOYER COMPLÈTEMENT ET SOIGNEUSEMENT LES TRACES DE PRODUIT APRÈS L'EMPLOI AVEC PEINTURE DE DEUX COMPOSANTS.



2. Nettoyer chaque partie avec une brosse imbibée de solvant puis essuyer avec un chiffon absorbant.
- NE IMMERGEZ JAMAIS COMPLÈTEMENT LE PISTOLET DANS LE SOLVANT, POUR ÉVITER D'ENDOMMAGER LES COMPOSANTS.

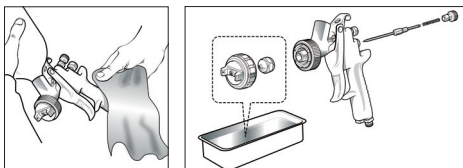

3. Nettoyer parfaitement les conduits du produit avant le désassemblage.
- Extraire la buse en maintenant l'aiguille tendue, afin de protéger le logement de l'aiguille.
 - Démontez l'ensemble aiguille (uniquement si cela est strictement nécessaire).
 - Enlever le bouton de réglage produit et le ressort d'aiguille, en enlevant le ressort d'aiguille et l'ensemble aiguille de la partie arrière de la guide de réglage produit encore assemblée dans le corps du pistolet.
4. Fuite de la section entre la buse et l'aiguille. Remplacer le set de la buse et le set de l'aiguille si la fuite ne s'arrête pas après leur nettoyage. Si on remplace seulement la buse ou l'aiguille, il faut les conjuguer correctement et vérifier qu'il n'y a pas de fuite.

RÉGLAGE DE FORM DU JET

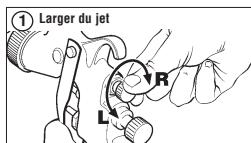

Gauche (L)= Form de jet AMPLE
Droit (R)= Form de jet REDUIT

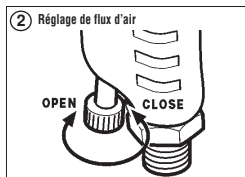

PROBLÈMES ET SOLUTIONS

LA PEINTURE NE SORT PAS



- L'ouverture du bouton réglage produit n'est pas suffisante. Vérifier et régler.
- Le trou de la buse est bouché. Vérifier et nettoyer.
- Le filtre est bouché. Vérifier et nettoyer.
- L'antigoutte est bouché. Vérifier et nettoyer.

PULVÉRISATION INTERMITTENTE



- Fuite d'air entre la buse et le corps. Vérifier, nettoyer et remplacer si nécessaire.
- Fuite d'air du joint d'aiguille. Serrer.
- Fuite d'air du raccord du godet ou du raccord du tuyau produit. Serrer.
- Saleté dans le chapeau. Nettoyer.

PULVÉRISATION DÉFECTUEUSE

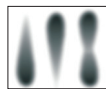

- Buse ou chapeau sale. Nettoyer soigneusement. Remplacer si nécessaire.
- Buse desserrée. Serrer.
- Viscosité peinture trop élevée ou trop faible. Diluer la peinture ou augmenter la viscosité.
- Le débit de produit trop élevé ou trop faible. Régler le bouton de réglage produit pour réduire ou augmenter le débit.

FUITE DE PEINTURE



- Logement de la buse ou aiguille sale, endommagé ou détérioré. Nettoyer ou remplacer si nécessaire.
- Bouton réglage produit détendu. Régler.
- Ressort d'aiguille abîmée. Remplacer.
- Buse desserrée. Serrer.
- Joint d'aiguille détendu, trop serré, sale ou abîmé. Régler, nettoyer ou remplacer si nécessaire.

FUITE D'AIR DU CHAPEAU

- Clapet d'air, logement clapet d'air, ressort clapet d'air sale ou endommagé. Nettoyer ou remplacer si nécessaire.

Air Gunsa
ANEST IWATA Group

CE

DÉCLARATION DE CONFORMITÉ

AIR GUNSA s.r.l. - Corso Vigevano, 46 - 10155 Torino - Italia, déclare, sous sa unique responsabilité, que le produit :

PISTOLET DE PULVÉRISATION AZ3 HTE-S IMPACT

à laquelle cette déclaration se réfère, est en conformité avec la Directive Européenne ATEX 94/9/CE, pour l'utilisation en zone 1 et zone 2 et à la Directive Machines 2006/42/CE.
 En accord avec les suivantes législations Internationales : EN 1127-1, EN 292-2 E EN 1953.

Nominatif et titre de l'émetteur : Mr. Marco G. VICENTINI, Administrateur Délégué

Signature : *Marco G. Vicentini* Date : 31.07.2010

Betriebsanleitung



SPRITZPISTOLE AZ3 HTE-S IMPACT



Bevor Sie das Gerät einsetzen, einschalten, regulieren oder warten, lesen Sie diese Betriebsanleitung sorgfältig, die für jeden zukünftigen Hinweis erhalten werden muss.



II 2 G X

Das AIR GUNSA Spritzpistolenkit ist in Übereinstimmung mit den Rechtsvorschriften ATEX Bestimmungen 94/9/EC, Gerätekategorie: II 2 G X geeignet für den Gebrauch in Zonen 1 und 2.
 X-Kennzeichnung: Jegliche statische Entladung von der Spritzpistole muss vorschriftsmäßig durch den leitenden Luftschlauch geerdet werden.



Beachten Sie IMMER Warnungs- und Vorsichtshinweise in dieser Bedienungsanleitung.

TECHNISCHE SPEZIFIKATIONEN

Max. Arbeitsluftdruck:	7.0 bar (100 PSI)	Luftanschluss:	G 1/4"
Lärmpegel (LAeqT)*:	77.6 dB (A)	Materialanschluss:	G 1/4"
Temperaturbereich:	5 ~ 40 °C	Gewicht (lbs)**:	517 (1.14)

* Messstelle: 1 m hinter der Pistole, 1,6 m Höhe
 ** Gewicht ohne Fließbecher

TECHNISCHE DATEN

Modell	Düsendurchmesser Ø mm (in)	Luftdüse Mark	Luftdruck am Pistolenlass bar (PSI)	Materialausfluss ml/min	Luftverbrauch NI/min (cfm)	Spritzstrahlbreite mm (in)
AZ3 HTE-S IMPACT Schwerkraftversion						
AZ3 HTE-S IMPACT	1.2 (0.047)	HTE-S1	2.5 (36)	250	375 (13.24)	190 (7.48)
	1.3 (0.051)			275	375 (13.24)	210 (8.27)
	1.4 (0.055)			290	375 (13.24)	230 (9.06)
	1.6 (0.063)			300	362 (12.78)	230 (9.06)

SICHERHEITSHINWEISE

FEUER UND EXPLOSION



- Niemals Halogenkohlenwasserstofflösungsmittel verwenden, die durch chemische Reaktionen zur Auflösung des Pistolenkörpers aus Aluminium führen können.
 UNGEEIGNETE LÖSUNGSMITTEL: Methylchlorid, Dichloromethan, 1,2 Dichloroethan, Tetrachlorkohlenstoff, Trichloroäthylen, 1,1,1-Trichloroethan.
- Funken und offene Flammen sind strikt zu vermeiden. Farben und Lacke sind leicht entzündlich und können Brände auslösen. Niemals offenen Flammen, elektrischen Geräten, Zigaretten u.ä. aussetzen.
- Spritzpistole sicher durch leitenden Luftschlauch erden. (Widerstand 1MΩ). Stets sicherstellen, dass die Spritzpistole korrekt geerdet ist.

Hersteller: AIR GUNSA s.r.l., 46 Corso Vigevano 10155 Torino - Italy
 HAUPTSITZ: ANEST IWATA Corporation - 3176, Shinyoshida-cho, Kohoku-ku - Yokohama, 223-8501 JAPAN

GESUNDHEITSSCHUTZ



- Arbeitsplatz muss über eine gute Ventilation verfügen, verwenden Sie eine Lackierkabine.
 Bei unzureichender Ventilation kann es zu einer Vergiftung mit organischen Lösungsmitteln oder Feuer kommen.
- Tragen Sie immer Schutzausrüstung (Schutzbrille, Schutzmaske und Handschuhe), um Augen- und Hautentzündungen zu vermeiden.
 Falls Beschwerden auftreten, suchen Sie sofort einen Arzt auf.
- Falls notwendig sollten Sie Gehörschutz anwenden. Der Lärmpegel kann je nach Arbeitsbedingungen und Standort 85 dB(A) übersteigen.
- Die andauernde Benutzung des Spritzpistole, die eine ständig Pressung des Pistolendrucker vorsieht, kann Karpaltunnelsyndrom verursachen.
 Ruhen Sie sich immer aus, wenn Sie müde sind.

UNSACHGEMÄßE ANWENDUNG



- Zielen Sie niemals auf Menschen oder Tiere.
- Überschreiten Sie nie den maximalen Arbeitsdruck oder die maximale Arbeitstemperatur.
- Vor Reinigung, Auseinandernehmen oder Wartung immer Luft- und Flüssigkeitsdruck absenken. Andernfalls kann der verbleibenden Druck zu Verletzungen wegen der unsachgemäßen Anwendung und der Ausstoßung der Reinigungsflüssigkeit führen.
- Das Flüssigkeitsnadelsset ist oben spitz. Um Zwischenfälle zu vermeiden, berühren Sie die Spitze niemals während Wartungsarbeiten.
- Verwenden Sie die Pistole niemals zum Spritzen von Lebensmitteln oder Chemikalien. Andernfalls könnten ungeeignete Substanzen zu Korrosion der Flüssigkeitsleitungen und damit zu Gesundheitsschäden führen.

ANWENDUNG



VORSICHT

- Verwenden Sie saubere Luft, die durch Luftentfeuchter und Filter gereinigt wird.
- Wenn Sie die Pistole zum ersten Mal nach dem Kauf anwenden, justieren Sie den Bausatz der Flüssigkeitsnadeldichtung und spülen Sie mit Reinigungslösung um die Flüssigkeitsleitungen zu säubern und Rostschutzöl zu entfernen.

- Befestigen Sie einen Luftschlauch fest am Luftanschlussstück 1/4".
- Befestigen Sie einen passenden Behälter am Flüssigkeitsanschlussstück.
- Spülen Sie die Flüssigkeitsleitungen mit einem geeigneten Lösungsmittel.
- Gießen Sie Farbe in den Behälter, sprühen Sie eine Probe und stellen Sie Materialausfluss und Spritzstrahlbreite ein.

BEDIENUNG

Empfohlener Zerstäubungsluftdruck 2.0 bis 3.0 bar (29 bis 44 PSI) an der Mündung.

Die Lackviskosität hängt von den Lackeigenschaften und den verschiedenen Anwendungen ab: von 12 bis 23 Sek./Es ist den Behälter Ford #4 empfohlen.

Stellen Sie die Sprühentfernung von der Pistole zum Werkstück ein. Sie sollte so kurz wie möglich sein, innerhalb 100-200 mm (3.9-7.9 in).

MANUTENÇÃO E INSPEÇÃO

ATENÇÃO



- Preste atenção a não danificar a ponta ou a sede do bico do produto.
- Utilize apenas peças sobresselentes originais Air Gunsa.

1. **Verta a tinta residual noutro contentor. Limpe então todas as passagens de tinta e o espalhador.** Despeje uma pequena quantidade de roupa no copo para drenar lentamente e limpar as passagens produto. **Nota: Desligue a entrada de ar, não pulverizar com o diluente.**

- UMA LIMPEZA INCOMPLETA PODE CAUSAR DEFEITOS NA FORMA DO LEQUE. LIMPE COMPLETA E IMEDIATAMENTE APÓS O USO DO PRODUTO COM TINTA BICOMPOSTA.



2. **Limpe cada secção com uma escova húmida de solvente e seque com um pano.**

- NUNCA MERGULHE A PISTOLA PULVERIZADORA COMPLETAMENTE EM SOLVENTE.

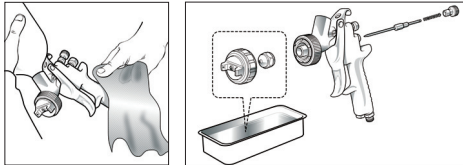

3. **Antes de desmontar a pistola, limpe todas as passagens de tinta.**
- Remova o bico do produto, enquanto mantém a agulha do produto puxada (apertando o gatilho) para proteger a sede da agulha.
 - Remova a agulha de produto **(apenas quando estritamente necessário)**.
 - Remova o parafuso de ajustar a agulha e a mola da agulha, extraindo a mola e a agulha do produto pela parte posterior da guia de ajuste da agulha ainda montada no corpo da pistola.

4. **Vazamento nas secções das sedes entre o bico do produto e a agulha do produto.** Substitua o bico do produto e a agulha do produto, se continuar a vertir depois de os limpar. Se substituir só o bico do produto e a agulha do produto, verifique que o acoplamento de ambos esteja correcto e assegure-se que não se verifique sucessivos vazamentos.

COMO AJUSTAR O LEQUE



Esquerda (L) = amplo forma do leque
Direita (R) = ligeira forma do leque

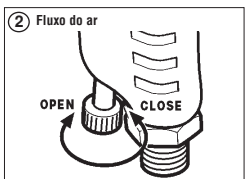

RESOLUÇÃO DE PROBLEMA

A PISTOLA NÃO PULVERIZA



- O ajuste do produto não está suficiente. Verifique e ajuste aberto.
- O orifício do bico do produto está obstruído. Verifique e limpe.
- Filtro de tinta obstruída. Verifique e limpe.
- Ponta anti-gota obstruída. Verifique e limpe.

FORMA DE PULVERIZAÇÃO INTERMITENTE



- O ar escapa entre o bico do produto e o corpo da pistola. Verifique, limpe e substitua se necessário.
- O ar escapa pela junta da agulha. Aperte.
- O ar escapa pelo conector do copo ou pelo conector tubo de tinta. Aperte.
- Resíduos de tinta no espalhador. Limpe.

DEFEITO DO LEQUE

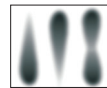

- Bico do produto ou espalhador incrustados de tinta. Limpe cuidadosamente.
- Bico do produto ou espalhador danificados. Substitua se necessário.
- O bico do produto está solto. Aperte.
- A viscosidade da tinta é demasiado alta ou demasiado baixa. Dilua a tinta ou aumente a viscosidade.
- O fluxo de tinta é demasiado alto ou demasiado baixo. Regule o ajuste da agulha para reduzir ou aumentar o fluxo.

VAZAMENTO DE TINTA



- Sede do bico do produto ou a agulha do produto incrustados, danificados ou desgastados. Limpe ou substitua se necessário.
- Parafuso de ajustar a agulha solto. Ajuste.
- Mola da agulha desgastada. Substitua.
- Bico do produto solto. Aperte.
- Set de acondicionamento da agulha solto, demasiado apertado, sujo ou gasto. Ajuste, limpe ou substitua.

ESCAPE DE AR PELO ESPALHADOR

- A válvula de ar, sede da válvula de ar ou mola da válvula de ar estão incrustados, danificados ou desgastados. Limpe ou substitua se necessário.

AIR GUNSA
ANEST IWATA Group

CE

DECLARAÇÃO de CONFORMIDADE

Nós, AIR GUNSA s.r.l. - Corso Vigevano, 46 - 10155 Torino - Italy declaramos, sob a nossa única responsabilidade que o produto:

AZ3 HTE-S IMPACT PISTOLA DE PULVERIZAÇÃO

cujo esta declaração refere-se, esta em conformidade com as Directiva Europeias ATEX 94/9/CE, para a utilização na zona 1 e na zona 2 e com a Directiva Maquinas 2006/42/CE.
De acordo com as seguintes Directivas Internacionais EN 1127-1, EN 292-2 e EN 1953.

Nome e função do emissor: Mr. Marco G. VICENTINI, director geral

Assinature: data: 31.07.2010

Manual de Instrucciones

PISTOLA DE PULVERIZACIÓN AZ3 HTE-S IMPACT



- ES** Antes del uso, ajuste o mantenimiento, es importante leer atentamente este manual de instrucciones. Guarde este manual en un lugar seguro para consulta futura.

CE Ex II 2G X

Este kit de pistolas de pulverización AIR GUNSA cumple con la normativa ATEX 94/9/CE, nivel de protección: II 2 G X Apto para el uso en las zonas 1 y 2. Marcado X: Es necesario desviar a tierra toda descarga de electricidad estática de la pistola de pulverización a través de la tubería de aire conductora como establecido.

- !** Cumpla SIEMPRE con las ADVERTENCIAS y las PRECAUCIONES indicadas en este manual de instrucciones.

ESPECIFICACIONES TÉCNICAS

Presión de aire de trabajo máx.: 7.0 bar (100 PSI)	Conexión de aire: G 1/4" M
Nivel de ruido (LAeqT)*: 77.6 dB (A)	Conexión de fluido: G 1/4" F
Temperatura máxima: 5 ~ 40 °C	Peso g (lbs)**: 517 (1.14)

* Punto de medición: 1 m de la pistola hacia atrás, altura 1,6 m
** Peso sin tiza

DATOS TÉCNICOS

Modelo material	Pico aire Ø mm (in)	Casquillo en entrada aria	Press. aire fluido bar (PSI)	Caudal ml/min	Consumo aire NI/min (cfm)	Ancho abanico mm (in)
AZ3 HTE-S IMPACT Alimentación por gravedad						
AZ3 HTE-S IMPACT	1.2 (0.047)	HTE-S1	2.5 (36)	250	375 (13.24)	190 (7.48)
	1.3 (0.051)			275	375 (13.24)	210 (8.27)
	1.4 (0.055)			290	375 (13.24)	230 (9.06)
	1.6 (0.063)			300	362 (12.78)	230 (9.06)

ADVERTENCIAS DE SEGURIDAD

RIESGO DE INCENDIOS Y EXPLOSIONES



- No utilice los siguientes DISOLVENTES DE HIDROCARBONO HALOGENADO:** que pueden provocar grietas o fundir el cuerpo de la pistola de pulverización (aluminio), debido a reacciones químicas. **DISOLVENTES INADECUADOS:** cloruro de metileno, diclorometano, 1,2-dicloroetano, tetracloruro de carbono, tricloroetileno, 1,1,1-tricloroetano.
- Se prohíbe estrictamente la presencia de chispas y llamas expuestas.** Las pinturas pueden ser altamente inflamables y pueden causar incendios. No las exponga a artefactos eléctricos, llamas expuestas, cigarrillos etc.
- Conecte firmemente a tierra la pistola de pulverización utilizando la tubería de aire conductora.** (Menor de un 1MΩ). Verificar periódicamente la estabilidad de la puesta a tierra.

Producido por: AIR GUNSA s.r.l, 46 Corso Vigevano 10155 Torino - Italy
CASA MATRIZ: ANEST IWATA Corporation - 3176, Shinyoshida-cho, Kohoku-ku - Yokohama, 223-8501 JAPAN

PROTECCIÓN CORPORAL



- Utilice en un lugar bien ventilado, empleando la cabina de pulverización. La mala ventilación puede provocar envenenamiento por disolventes orgánicos o incendios.
- Utilice prendas protectoras (gafas de protección, mascarara, guantes) para evitar la inflamación de los ojos y la piel. Si siente alguna molestia física, consulte a un médico de inmediato.
- El nivel de ruido puede superar los 85 dB(A), use tapones si es necesario.
- Tirar del gatillo muchas veces durante el funcionamiento podría provocar el síndrome del túnel carpiano. Suspender las operaciones de pintura para efectuar una breve pausa, si siente fatiga de la mano.

USO INADECUADO



- No apunte la pistola hacia personas o animales.
- No utilice una presión de trabajo ni una temperatura de funcionamiento superiores a las máximas.
- Descargar siempre la presión de aire y fluido, antes las operaciones de limpieza, desmontaje y mantenimiento. De no hacerlo así, la presión restante podría provocar lesiones personales debido al mal uso o a la difusión del líquido de limpieza.
- La extremidad de la aguja es cortante. Para evitar accidentes, no toque la punta durante el mantenimiento.
- No pulverizar nunca productos alimenticios o químicos con esta pistola. Si lo hace, elementos extraños podrían causar la erosión de los pasos de pintura, danar la pistola y perjudicar la salud.

CONEXIÓN



PRECAUCIÓN

- Para alimentar la pistola utilice aire limpio, filtrado con un filtro con descarga automática de condensación y secado con un secador de aire.
 - Cuando utilice esta pistola por primera vez tras la compra, ajuste el grupo junta aguja, pulverice el producto de limpieza para limpiar los pasos de pintura y retire el aceite antioxidante.
- Conecte con firmeza una tubería de aire a la conexión de aire 1/4".
 - Conecte con firmeza una taza adecuada a la conexión de fluido.
 - Limpie los pasos de pintura con un disolvente compatible.
 - Vierta la pintura en la taza, pruebe el pulverizador, ajuste la salida del fluido y el ancho del abanico.

CÓMO TRABAJAR

La presión de aire de pulverización aconsejada en la entrada de la pistola, está comprendida entre 2.0 y 3.0 bar (29 a 44 PSI).

La viscosidad de la pintura difiere según las propiedades de la pintura y las condiciones de pintura. Aconsejamos una viscosidad de 12 a 23 seg. / copa Ford #4.

Regular la distancia de pulverización entre la pieza de trabajo y la pistola en un espacio estrecho entre 100-200 mm. (3,9-7,9 plg).

MANTENIMIENTO E INSPECCIÓN

PRECAUCIÓN



- Cuidado de no dañar la punta o el asiento del pico material.
- No use componentes de repuesto que no sean originales de Air Gunsa.

1. Vierta la pintura que queda en otro contenedor. Limpie los pasos de pintura y el grupo casquillo aire. Vierta una pequeña cantidad de limpiador en la taza para drenar el líquido de limpieza a través de los pasos de pintura.

- Nota: Desconecte la pulverización de aire, no rocíe con disolvente.**
- UNA LIMPIEZA INCOMPLETA PUEDE CAUSAR DEFECTOS EN LA FORMA DEL ABANICO. SOBRE TODO LIMPIAR INMEDIATAMENTE Y COMPLETAMENTE DESPUÉS DEL USO CON PINTURAS BICOMPONENTES.



2. Limpie cada sección con un cepillo impregnado de producto de limpieza y seque con un trapo secante.

- NUNCA SUMERGIR COMPLETAMENTE LA PISTOLA DE PULVERIZACIÓN EN EL DISOLVENTE, YA QUE SE PUEDEN DAÑAR LAS PIEZAS.

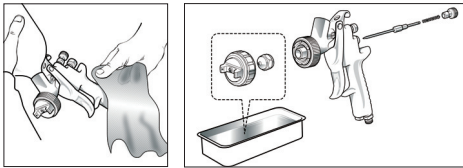

3. Antes del desmontaje, limpiar todos los pasos de pintura.

- Extraer el pico material, mientras la aguja queda tirada (tirando el gatillo) para proteger su alojamiento.
- Retire el grupo aguja. (sólo cuando sea estrictamente necesario)
- Retire la tuerca regulación aguja y el muelle de presión aguja, extrayendo el muelle y el grupo aguja de la parte posterior del guía de regulación aguja todavía montado en el cuerpo de la pistola.

4. Pérdidas de las secciones de los alojamientos entre el grupo pico material y el grupo aguja. Sustituya el grupo pico material y el grupo aguja, si la pérdida no se detiene después de limpiarlos.

Si sustituye solamente el pico material o la aguja, adáptelos con cuidado y asegúrese de que no existan otras pérdidas.

COMO AJUSTAR ANCHO ABANICO



Izquierda (L)= Ancho abanico AMPLIO
Derecha (R)= Ancho abanico REDUCTO

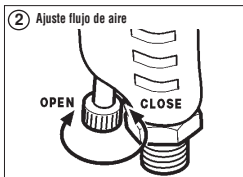

RESOLUCIÓN DE PROBLEMAS

LA PISTOLA NO PULVERIZA



- Tuerca regulación fluido cerrada. Compruebe y ajuste.
- Orificio de la punta del pico material obstruido. Compruebe y limpie.
- Filtro pintura obstruido. Compruebe y limpie.
- Antigoteo obstruido. Compruebe y limpie.

PULVERIZACIÓN INTERMITENTE



- El aire se escapa del pico material. Compruebe, limpie y sustituya si es necesario.
- El aire se escapa de la junta aguja. Apretar.
- El aire se escapa de la conexión de la taza o de la conexión de la tubería del fluido. Apretar.
- Residuos de pintura adentro del casquillo aire. Limpie.

ABANICO DEFECTUOSO

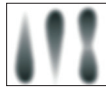

- El pico material o el casquillo aire están sucios. Limpie con cuidado.
- El pico material o el casquillo aire se han dañado. Sustituya si están dañados.
- Pico material está aflojado. Apretar.
- Viscosidad de la pintura demasiado elevada o demasiado baja. Diluya la pintura o aumente la viscosidad.
- El caudal de la pintura demasiado elevada o demasiado baja. Ajuste la tuerca regulación aguja para reducir o aumentar el caudal de la pintura.

PÉRDIDAS DE PINTURA



- El asiento del pico material o el grupo aguja están sucios, dañados o desgastados. Limpie o sustituya si es necesario.
- Tuerca regulación aguja aflojada. Ajuste.
- Muelle de presión aguja está desgastado. Sustituya.
- Pico material aflojado. Apretar.
- Grupo junta aguja está aflojada demasiado apretado, sucio o desgastado. Ajuste, limpie o sustituya si es necesario.

EL AIRE SE ESCAPA DEL CASQUILLO AIRE

- Válvula aire, asiento válvula aire muelle válvula aire están sucios o dañados. Limpie o sustituya si es necesario.

AIR GUNSA
ANEST IWATA GROUP

CE

DECLARACIÓN DE CONFORMIDAD

AIR GUNSA s.r.l. - Corso Vigevano, 46 - 10155 Torino - Italia declara, bajo su única responsabilidad, que el producto:

PISTOLA DE PULVERIZACIÓN AZ3 HTE-S IMPACT

a cuál se relaciona ésta declaración, está en conformidad con la Directiva Europea ATEX 94/9/CE, para el uso en la zona 1 y la zona 2 y la Directiva Máquinas 2006/42/CE.

En concordancia con las siguientes legislaciones internacionales :EN 1127-1, EN 292-2 y EN 1953.

Nombre y título del emisor: Mr. Marco G. VICENTINI, Gerente

Firma: *Marco G. Vicentini* Fecha: 31.07.2010

Manual de Instruções

PISTOLA DE PULVERIZAÇÃO AZ3 HTE-S IMPACT



PT

Antes da instalação, da entrada em serviço, ajuste ou manutenção, é importante ler este manual de instruções com muita atenção. Este manual deve ser conservado num local seguro para futura referência.

CE Ex II 2 G X

Esta pistola de pulverização AIR GUNSA para pintura está em conformidade com os regulamentos ATEX 94/9/EC, nível de protecção: II 2 G X Adequada para utilizar nas Zonas 1 e 2.
Marcação X: Qualquer descarga de energia estática da pistola de pulverização deve ser desviada para a terra pelo tubo de ar condutor conforme estipulado.

Deve observar SEMPRE os avisos e advertências deste manual de instruções.

ESPECIFICAÇÕES TÉCNICAS

Pressão máxima de ar em funcionamento: 7.0 bar (100 PSI)	Conector de ar: G 1/4" M
Nível de Ruído (LAeqT)*: 77.6 dB (A)	Conector de fluido: G 1/4" F
Temperatura máxima: 5 - 40 °C	Peso g (lbs)**: 517 (1.14)

* Ponto de medida: 1m atrás da pistola, 1.6m altura

** Peso sem copo

DADOS TÉCNICOS

Modelo	Bico do produto Ø mm (in)	Marca bico de ar	Press. de ar na entrada de ar (PSI)	Saída de fluido ml/min	Consumo leque NI/min (cfm)	Largura do Ventaglio mm (in)
AZ3 HTE-S IMPACT Alimentação por gravidade						
AZ3 HTE-S IMPACT	1.2 (0.047)	HTE-S1	2.5 (36)	250	375 (13.24)	190 (7.48)
	1.3 (0.051)			275	375 (13.24)	210 (8.27)
	1.4 (0.055)	290		375 (13.24)	230 (9.06)	
	1.6 (0.063)	HTE-S2		300	362 (12.78)	230 (9.06)

ADVERTÊNCIAS DE SEGURANÇA

RISCOS DE INCÊNDIO E EXPLOSAÇÃO



- Nunca utilize SOLVENTES HIDROCARBONETOS HALOGENADOS que podem causar danos ou dissolução das partes em alumínio do corpo da pistola provocados por reacções químicas. SOLVENTES INCOMPATÍVEIS: cloreto de metileno, diclorometano, 1,2-dicloroetano, tetracloreto de carbono, tricloroetileno, 1,1,1-tricloroetano.
- Faixas e chamas livres estão estritamente proibidas. As tintas podem ser altamente inflamáveis e causar graves incêndios. Evite qualquer acção que poderia provocar incêndios tais como fumar, provocar faíscas ou qualquer risco eléctrico.
- Faça uma ligação à terra segura da pistola para pintar, utilizando um tubo de ar condutor. (Menor de 1Ω). Controle periodicamente a estabilidade da ligação à terra.

RISCOS PARA A SAÚDE



- Utilize a pistola num local bem ventilado, utilizando a cabine de pintura. Uma ventilação inadequada ou deficiente pode causar intoxicação por solventes orgânicos e incêndio.
- Utilize sempre equipamento de protecção (óculos de protecção, máscara, luvas) para evitar inflamação dos olhos e da pele em caso de contacto com materiais irritantes. No caso de sentir qualquer desconforto físico, por favor consulte imediatamente o médico.
- O nível de ruído pode exceder 85dB(A), use tampões para os ouvidos, se necessário.
- Puxar o gatilho prolongadamente muitas vezes durante a utilização, pode causar síndrome do canal cárpico. Em caso de fadiga da mão, suspenda as operações de pintura para uma pausa breve.

RISCOS DE UTILIZAÇÃO IMPRÓPRIA

- Nunca aponte a pistola na direcção de pessoas ou animais.
- Nunca exceda a pressão ou a temperatura máxima de funcionamento.
- Descarregue sempre a pressão do ar e do fluido antes da limpeza, da desmontagem ou da manutenção. Caso contrário, a pressão residual pode causar ferimentos corporais devido à utilização inapropriada ou à dispersão do líquido de limpeza.
- A ponta da agulha do produto é afiada. Não toque na ponta durante a manutenção para evitar acidentes e ferimentos.
- Nunca pulverize produtos alimentares ou químicos com esta pistola. Caso contrário, a mistura de substâncias estranhas podem causar corrosão das passagens de tinta que, com conseqüente danos à pistola e riscos para a saúde.

CONEXÃO

ATENÇÃO

- Para alimentar a pistola, utilize ar filtrado e seco. Aconselha-se o uso de um filtro com descarga automática de condensação e secador.
- Quando utilizar esta pistola pela primeira vez após a aquisição, deve ajustar a junta da agulha, pulverizar solvente compatível para limpar as passagens de fluido e remover o óleo de prevenção de ferrugem.

- Ligue firmemente o tubo de alimentação de ar ao conector de ar 1/4".
- Ligue firmemente um contentor adequado ao conector de fluido.
- Limpe as passagens de tinta da pistola com um solvente compatível.
- Verta a tinta no contentor, teste a pulverização, ajuste a saída de fluido e largura do leque.

COMO UTILIZAR

A pressão de ar de atomização recomendada é de 2.0 a 3.0 bar (29 a 44 PSI) na entrada da pistola.

A viscosidade da tinta difere de acordo com as propriedades da tinta e das condições de pintura. Uma viscosidade aconselhada é de 12 a 23 seg. / cartér Ford 4.

Ajuste a distância de pulverização da pistola para o local a trabalhar, o mais aproximado possível num espaço restrito e compreendido entre 100-200 mm (3.9-7.9 in).